

SERVO-DRIVE

by Blum

BLUMOTION

by Blum



SERVO-DRIVE

Montageanleitung

www.blum.com

 **blum**[®]

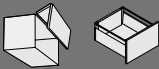

Inhaltsverzeichnis

Handhabung der Montageanleitung.....	4
Bestimmungsgemäße Verwendung	4
Sicherheit	4
Warnzeichen und Gefahrensymbole	6
Bauliche Veränderungen und Ersatzteile.....	6
Entsorgung.....	6
Sicherheitsabstand Blum-Netzgerät	7
Störungsbehebung	7
Hinweise zur Maschinenrichtlinie 2006/42/EG.....	7
Übersichtsgrafik SERVO-DRIVE	8
Funktion – AVENTOS	10
Funktion – LEGRABOX/TANDEMBOX/MOVENTO/TANDEM	10
SERVO-DRIVE für AVENTOS	11
Montage Verteilerkabel.....	11
Einstellung Antriebseinheit	11
Montage Antriebseinheit.....	11
Montage SERVO-DRIVE-Schalter.....	12
SERVO-DRIVE für LEGRABOX/TANDEMBOX/MOVENTO/TANDEM	13
Montage Antriebseinheit.....	13
Montage Liegende Traverse	13
Montage Stehende Traverse.....	13
Montage Vorratsschrank mit stehender und liegender Traverse	14
Aufnahmewinkel 1-fach / 2-fach.....	15
Aufnahmewinkel oben.....	16
Blum-Distanzpuffer	17
Übersichtsgrafik – Verkabelung	17
Montage Verbindungsknoten.....	18
Montage Blum-Netzgerät.....	18
Kabelplan	19

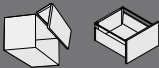

SERVO-DRIVE für AVENTOS	20
Tastenbelegung.....	20
Inbetriebnahme	21
SERVO-DRIVE-Schalter aktivieren	21
Referenzfahrt durchführen.....	22
Synchronisierung aktivieren	23
Kollisionsvermeidung aktivieren	24
Reset Motion	25
Reset Wireless	25
Montage Abdeckkappe	25
SERVO-DRIVE-Schalter – Austausch Batterie	25
SERVO-DRIVE für LEGRABOX/TANDEMBOX/MOVENTO/TANDEM – Generelle Informationen	26
Wahlschalter Antriebseinheit.....	26
Hebelverlängerung.....	26
Hebelführung.....	26
Synchronisationskabel.....	26
Demontage Blum-Netzgerät.....	27
Demontage Verbindungsknoten.....	27
SERVO-DRIVE für AVENTOS	28
Demontage.....	28
LEGRABOX/TANDEMBOX/MOVENTO/TANDEM	28
Demontage Antriebseinheit	28
SERVO-DRIVE für AVENTOS	29
EG-Konformitätserklärung	29

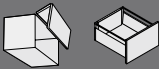

Handhabung der Montageanleitung

Lesen Sie vor Inbetriebnahme von SERVO-DRIVE die Montageanleitung sowie die Sicherheitshinweise!

Wir empfehlen, zur einfacheren Identifizierung der beschriebenen Teile, die Orientierungsgrafik zu verwenden.

Diese Montageanleitung gilt für die elektrische Bewegungsunterstützung SERVO-DRIVE für:

- die Klappenbeschläge AVENTOS HF, AVENTOS HS, AVENTOS HL und AVENTOS HK
- die Boxsysteme LEGRABOX und TANDEMBOX sowie die Führungssysteme MOVENTO und TANDEM

In den Darstellungen wird exemplarisch nur AVENTOS HF gezeigt.

Die Montageschritte der mechanischen AVENTOS-Beschläge -HF, -HS, -HL und -HK ohne SERVO-DRIVE entnehmen Sie bitte den speziellen Montageanleitungen für AVENTOS.

Bestimmungsgemäße Verwendung

SERVO-DRIVE unterstützt das Öffnen und Schließen von Klappen bzw. das Öffnen von Auszugselementen und darf nur unter folgenden Bedingungen verwendet werden:

- In trockenen, geschlossenen Räumen.
- In Verbindung mit AVENTOS Klappenbeschlägen bzw. mit Auszugssystemen der Julius Blum GmbH innerhalb der zulässigen technischen Daten.
- In Verbindung mit einem Blum-Netzgerät.

Sicherheit

SERVO-DRIVE entspricht dem zur Zeit geltenden Stand der Sicherheitstechnik.

Trotzdem verbleiben gewisse Restrisiken bei Nichtbeachtung dieser Montageanleitung. Bitte haben Sie dafür Verständnis, dass die Julius Blum GmbH keinerlei Haftung oder Gewährleistung für Schäden und Folgeschäden übernehmen kann, die durch Nichtbeachtung der Montageanleitung entstehen.

- Bei der Montage von SERVO-DRIVE sind die nationalen Normen einzuhalten. Dies betrifft speziell die mechanische Sicherheit bewegter Teile und die elektrische Verkabelung.
- Nur eine qualifizierte Fachkraft darf Blum-Komponenten einbauen und austauschen, die Position des Blum-Netzgerätes oder jegliche Verkabelung verändern.
- Das Gerät darf nur an ein Stromnetz angeschlossen werden, dessen Spannung, Stromart und Frequenz mit den Angaben auf dem Typenschild (siehe Blum-Netzgerät) übereinstimmen.
- Die Steckdose muss frei zugänglich sein.
- Pro Verteilerkabel darf nur 1 Blum-Netzgerät angeschlossen werden.

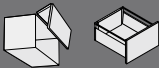

- Halten Sie die in der Montageanleitung angegebenen Sicherheitsabstände zum Blum-Netzgerät ein.
- Es ist darauf zu achten, dass in das Blum-Netzgerät und die Antriebseinheit keine Feuchtigkeit eindringen kann.
- Schalten Sie vor jeder Reparatur oder Wartungsarbeit die Steckdose aus, an der das Blum-Netzgerät angeschlossen ist oder ziehen Sie den Netzstecker.
- Reinigen Sie die Antriebseinheit, das Blum-Netzgerät und den SERVO-DRIVE-Schalter nur mit einem nebelfeuchten Tuch, da eindringende Feuchtigkeit und aggressive Putzmittel die Elektronik beschädigen können.
- Greifen Sie während der Öffnungs- bzw. Schließbewegung nicht in den Bereich der Hebel.
- Es dürfen keine beschädigten Teile verwendet werden.
- Scharfe Kanten können zu Beschädigungen der Kabel führen.
- Weder das Blum-Netzgerät noch jegliche Verkabelung darf mit beweglichen Teilen in Berührung kommen.
- Zerlegen Sie niemals eine Antriebseinheit oder einen SERVO-DRIVE-Schalter.

⚠ WARNUNG**Lebensgefahr durch Stromschlag!**

- Öffnen Sie niemals ein Blum-Netzgerät.
-

⚠ WARNUNG**Verletzungsgefahr durch nach oben springende Hebel!**

Bei demontierter Front besteht Verletzungsgefahr durch den hochspringenden Hebel.

- Hebelpaket nicht nach unten drücken, sondern entfernen.
 - Solange die Fronten nicht montiert sind, darf das Netzgerät nicht an das Stromnetz angeschlossen sein.
-



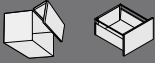

Warnzeichen und Gefahrensymbole

⚠ WARNUNG	WARNUNG kennzeichnet eine Gefahr, die zu Tod oder schwerer Verletzung führen kann, wenn sie nicht vermieden wird.
HINWEIS	Dieses HINWEIS-Zeichen weist auf eine Bemerkung hin, die Sie beachten sollten.

Bauliche Veränderungen und Ersatzteile

Bauliche Veränderungen und vom Hersteller nicht zugelassene Ersatzteile beeinträchtigen Sicherheit und Funktion von SERVO-DRIVE und sind daher nicht erlaubt.

- Verwenden Sie nur Original-Ersatzteile der Julius Blum GmbH.
- Schließen Sie am Blum-Netzgerät keine anderen Geräte als die dafür vorgesehenen Blum-Komponenten an.

Entsorgung

- Entsorgen Sie alle elektronischen Komponenten von SERVO-DRIVE, inklusive Batterien, gemäß den örtlichen Vorschriften in einer getrennten Sammlung für Elektro- und Elektronikgeräte.



Sicherheitsabstand Blum-Netzgerät

HINWEIS

Für die Luftzirkulation muss ein Sicherheitsabstand von 30 mm eingehalten werden, sonst droht Überhitzung des Blum-Netzgerätes.

- Der Sicherheitsabstand ist in den Maßen der Zeichnung berücksichtigt.

Montage auf dem Oberboden

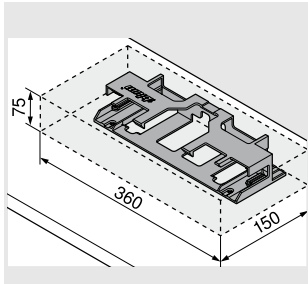

Wandmontage

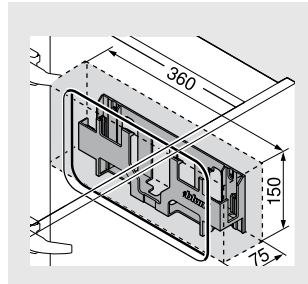

Bodenmontage

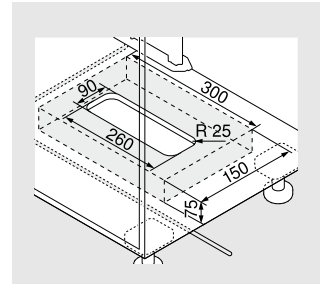

Störungsbehebung

Informationen zur Störungsbehebung finden Sie unter: www.blum.com/sd/troubleshooting

Hinweise zur Maschinenrichtlinie 2006/42/EG

Ein Möbel mit SERVO-DRIVE für AVENTOS unterliegt nicht den Bestimmungen der Maschinenrichtlinie 2006/42/EG, sofern das Möbel für den häuslichen Gebrauch eingesetzt wird. Im Büro- und Objektbereich ist die Maschinenrichtlinie anzuwenden und gilt beim Inverkehrbringen innerhalb des europäischen Wirtschaftsraumes (EWR) + Schweiz + Türkei. Die Normen bzw. Richtlinien anderer Länder werden mit der TÜV-Zertifizierung abgedeckt.

Detaillierte Informationen zur Maschinenrichtlinie finden Sie unter: www.blum.com/sd/guideline



Übersichtsgrafik SERVO-DRIVE

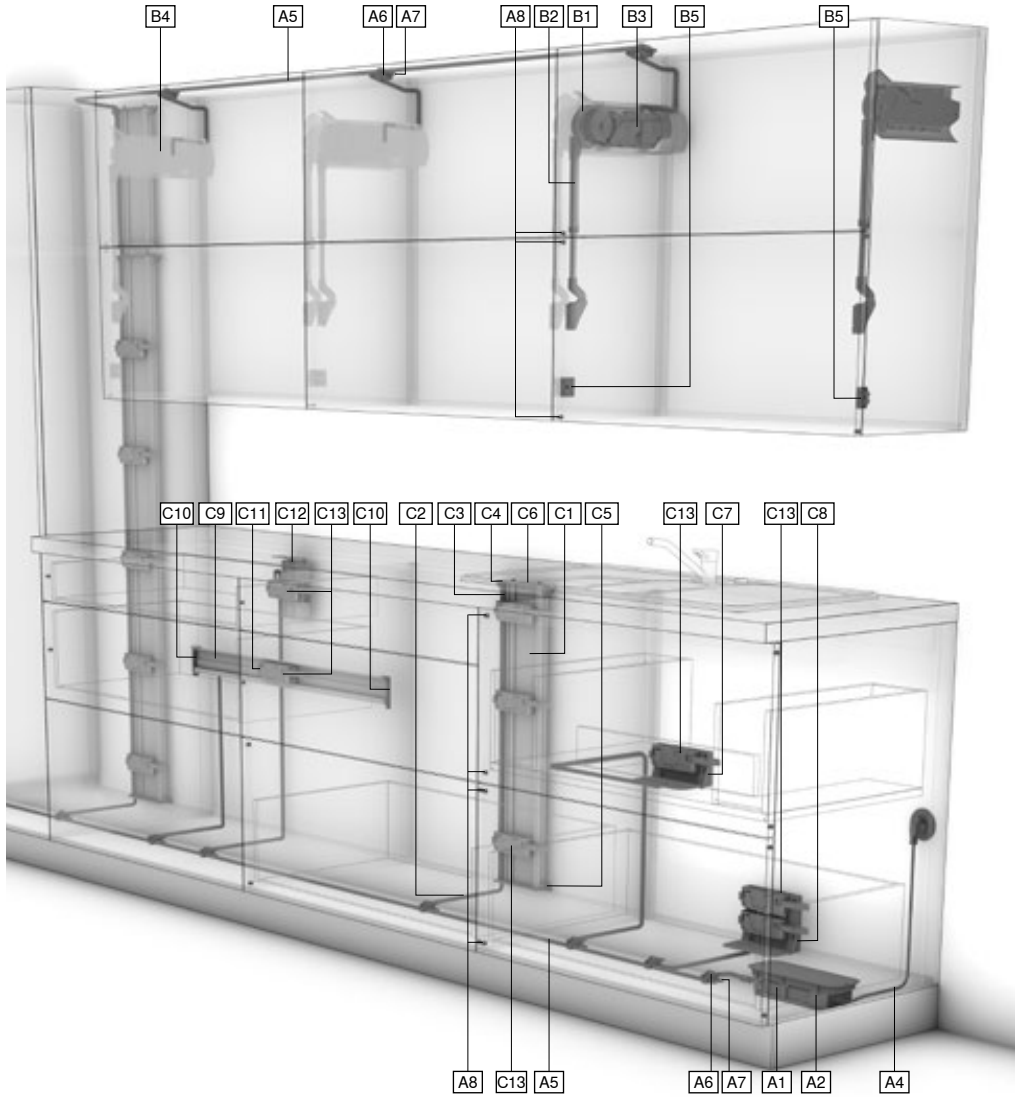



- A1 Blum-Netzgerät mit LED-Anzeige
 - A2 Netzgeräthalterung – Bodenmontage
 - A3 Netzgeräthalterung– Wandmontage
 - A4 Netzkabel
 - A5 Verteilerkabel zum Ablängen
 - A6 Verbindungsknoten
 - A7 Kabelendenschutz
 - A8 Blum-Distanzpuffer
-
- B1 Kraftspeicher
 - B2 Teleskophebel oder Hebelpaket
 - B3 Antriebseinheit mit LED-Anzeige
 - B4 Abdeckkappe
 - B5 SERVO-DRIVE-Schalter mit Batterieanzeige
-
- C1 Trägerprofil vertikal
 - C2 Trägerprofilkabel (für Stromversorgung)
 - C3 Kommunikationskabel
 - C4 Trägerprofilaufnahme oben/hinten
 - C5 Trägerprofilaufnahme unten
 - C6 Trägerprofilabdeckkappe
 - C7 Aufnahmewinkel 1-fach
 - C8 Aufnahmewinkel 2-fach
 - C9 Trägerprofil horizontal
 - C10 Trägerprofilaufnahme links/rechts
 - C11 Adapter für Antriebseinheit
 - C12 Aufnahmewinkel oben mit Adapter für Antriebseinheit
 - C13 Antriebseinheit



Funktion – AVENTOS

Elektrische Bewegungsunterstützung

Über den SERVO-DRIVE-Schalter wird das automatische Öffnen oder Schließen von SERVO-DRIVE für AVENTOS ausgelöst.

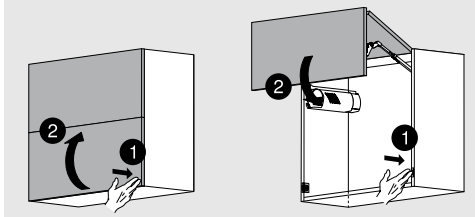

Druck auf die Front

- die Klappe öffnet automatisch

Druck auf den SERVO-DRIVE-Schalter

- die Klappe schließt automatisch

Manuelle Benutzung

Die Klappe kann uneingeschränkt manuell geöffnet oder geschlossen werden, ohne dass SERVO-DRIVE für AVENTOS dadurch beschädigt wird.

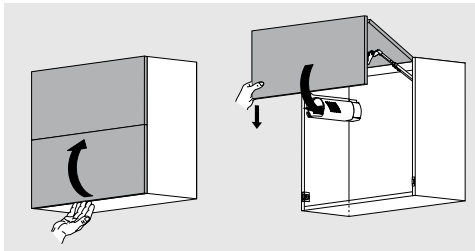

- Manuelles Öffnen der Klappe durch Bewegung nach oben

- Manuelles Schließen der Klappe durch Bewegung nach unten

Funktion – LEGRABOX / TANDEMBOX / MOVENTO / TANDEM

Elektrische Bewegungsunterstützung

Bei Zug oder Druck an der Front oder dem Griff des Schubkastens (A) schwenkt der Auswurfhebel der Antriebseinheit (B) nach vorne und schiebt das Auszugelement ein kurzes Stück heraus.

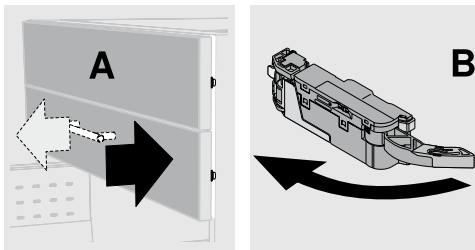



SERVO-DRIVE für AVENTOS

Montage Verteilerkabel

AVENTOS HF / -HS / -HL / -HK

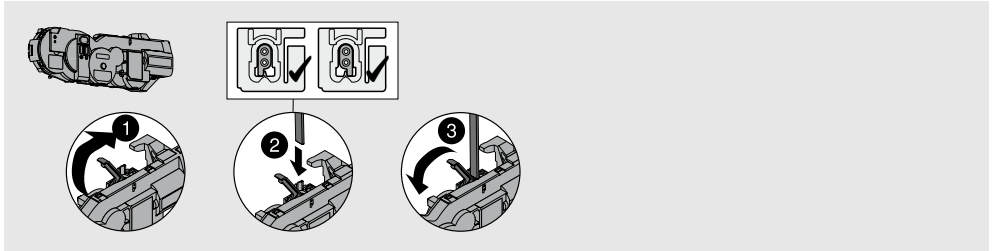

Einstellung Antriebseinheit

AVENTOS HF / -HS / -HL

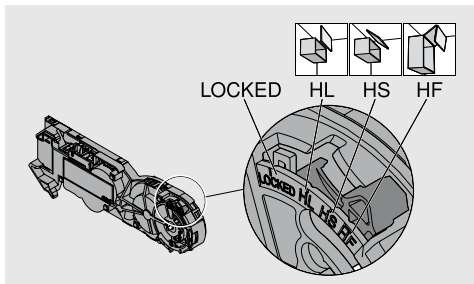

AVENTOS HK

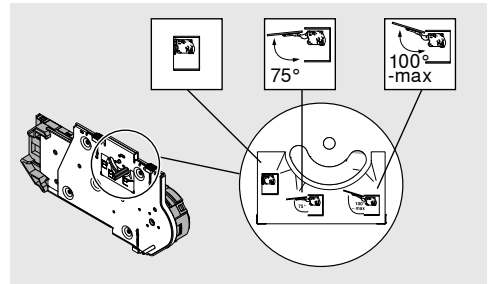

Montage Antriebseinheit

HINWEIS

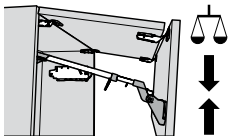

- Vor der Montage von SERVO-DRIVE für AVENTOS müssen die Kraftspeicher so eingestellt sein, dass die Front in verschiedenen Positionen geöffnet stehen bleibt.
- Für die Montage der Antriebseinheit müssen sich die Teleskophebel bzw. die Hebelpakete in komplett geöffneter Stellung befinden.
- Öffnungswinkelbegrenzer bei Bedarf erst nach der Montage der Antriebseinheit und vor der Referenzfahrt montieren.



AVENTOS HF / -HS / -HL

HINWEIS

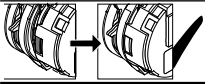

- Das Verriegeln der Antriebseinheit ist erst möglich, wenn durch das Sichtfenster der orange Schieber nicht mehr sichtbar ist.

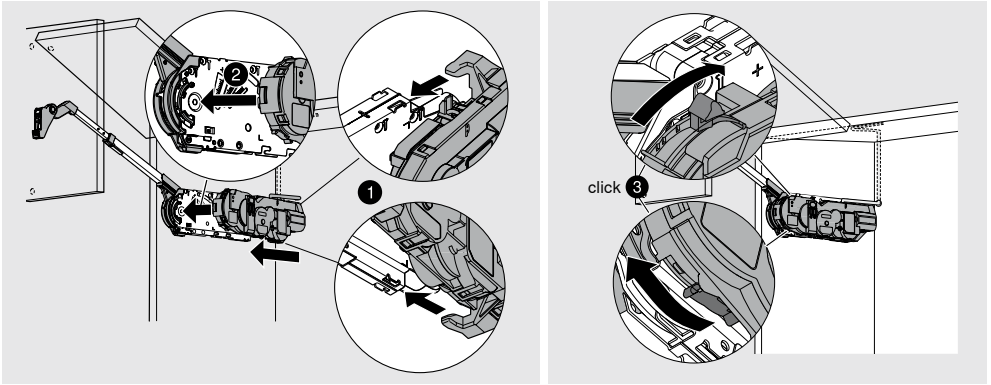

AVENTOS HK

HINWEIS

- Das Verriegeln der Antriebseinheit ist erst möglich, wenn die Antriebseinheit ganz auf dem Kraftspeicher anliegt.

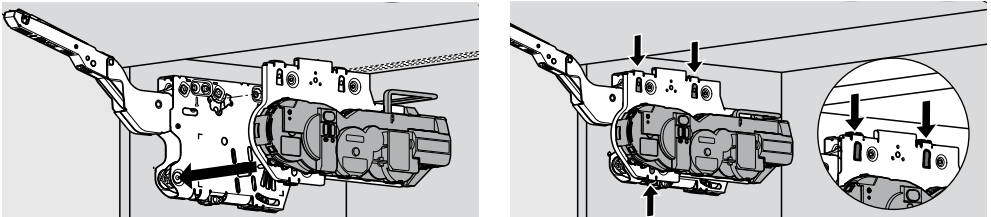

Montage SERVO-DRIVE-Schalter

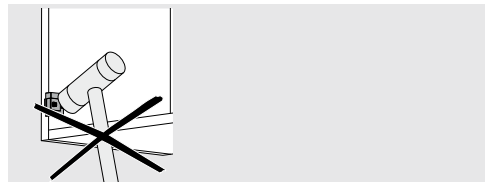



SERVO-DRIVE für LEGRABOX/TANDEMBOX/MOVENTO/TANDEM

Montage Antriebseinheit

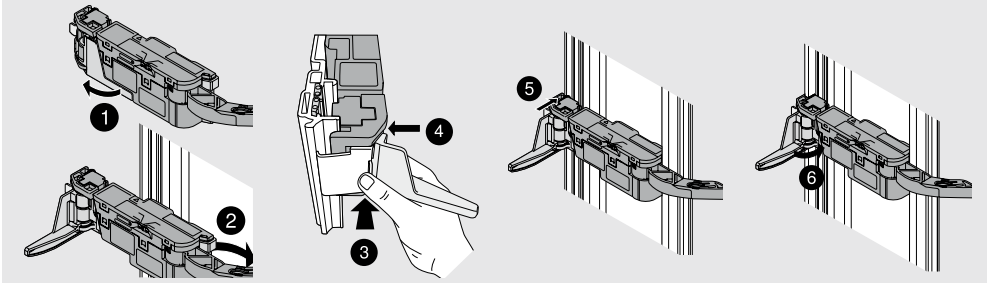

Montage Liegende Traverse

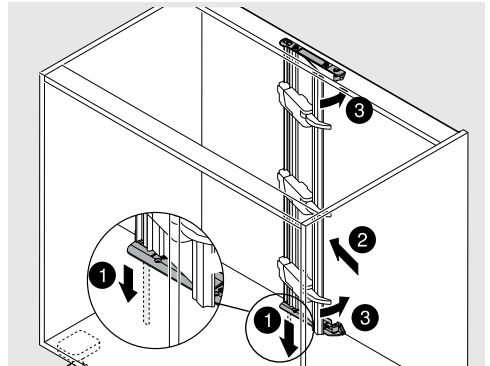
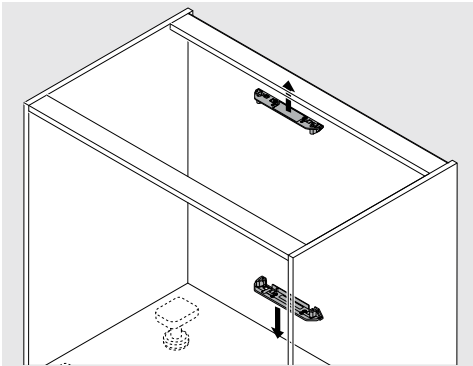

Montage Stehende Traverse

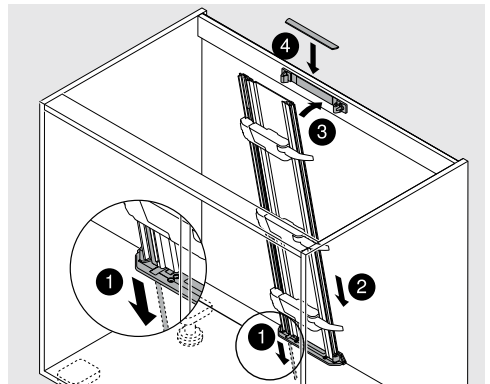
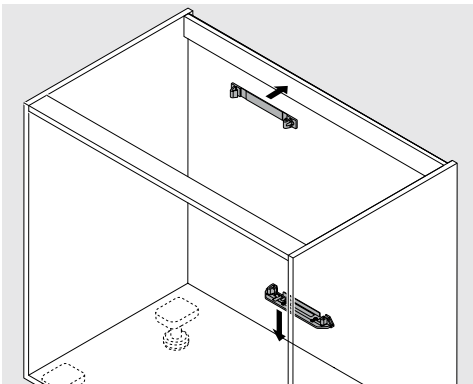



Montage Vorratsschrank mit stehender und liegender Traverse

Trägerprofil mit Verteilerkabel bestücken.

Vormontiertes Trägerprofilkabel aus beiden Trägerprofilen demontieren und ein neues, langes Trägerprofilkabel in oberes Trägerprofil einlegen.

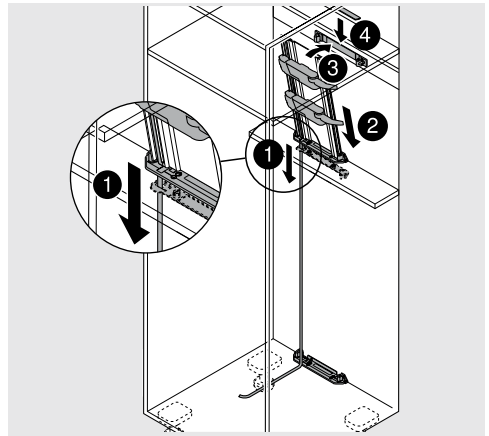
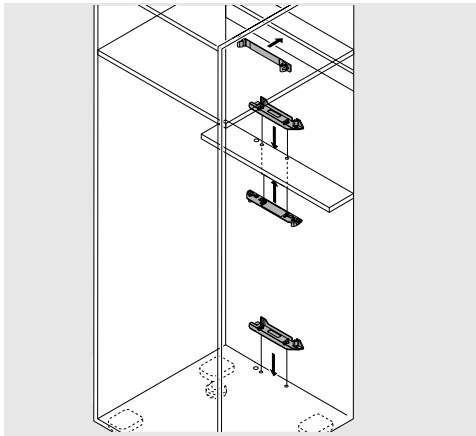
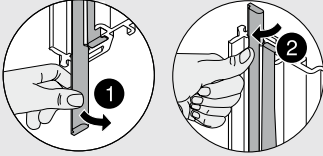

Langes Trägerprofilkabel in das untere Trägerprofil einlegen. Unteres Trägerprofil montieren.

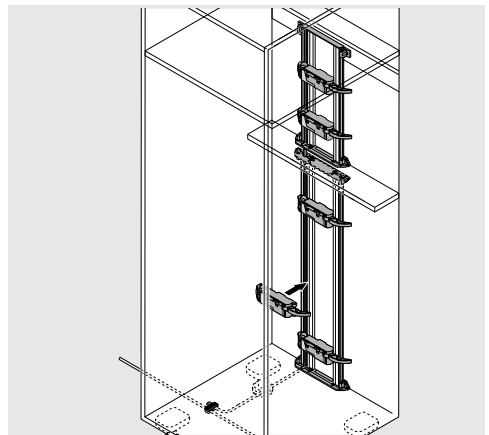
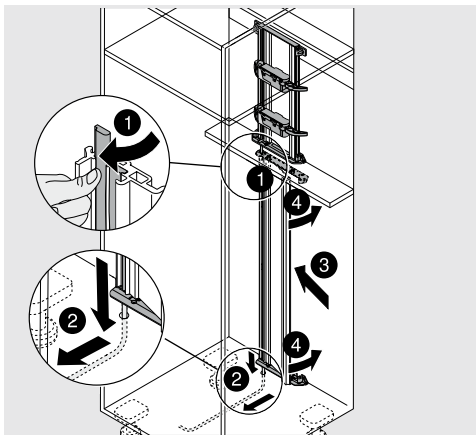



Aufnahmewinkel 1-fach / 2-fach

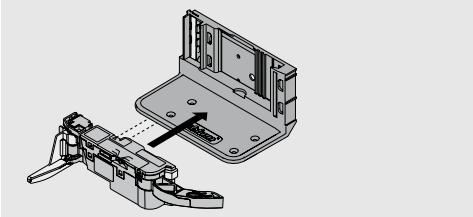

Aufnahmewinkel 1-fach

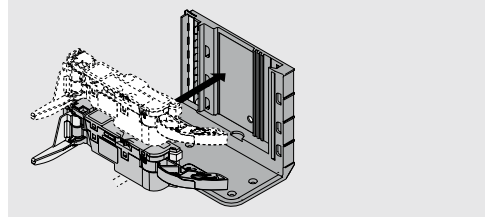

Aufnahmewinkel 2-fach

Optional kann eine zweite Antriebseinheit montiert werden.

Trägerprofil horizontal

Adapter für Antriebseinheit mit Trägerprofilkabel bestücken

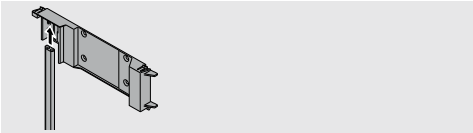

Antriebseinheit auf Adapter für Antriebseinheit montieren

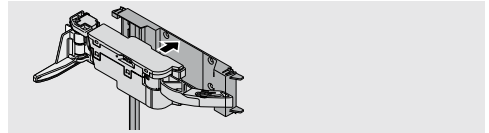

Adapter für Antriebseinheit auf Trägerprofil horizontal montieren

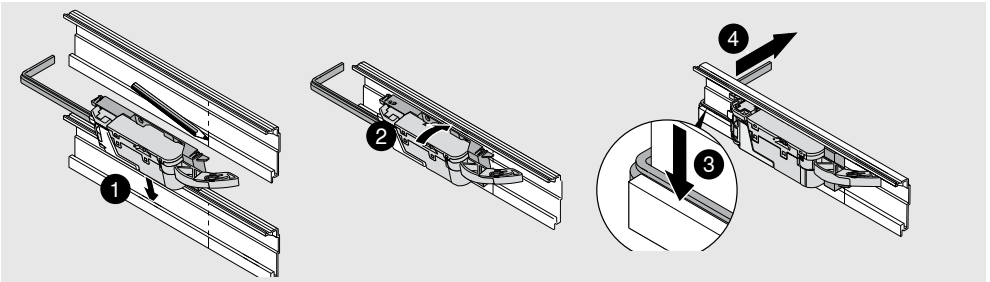

Trägerprofil horizontal in Trägerprofilaufnahme montieren

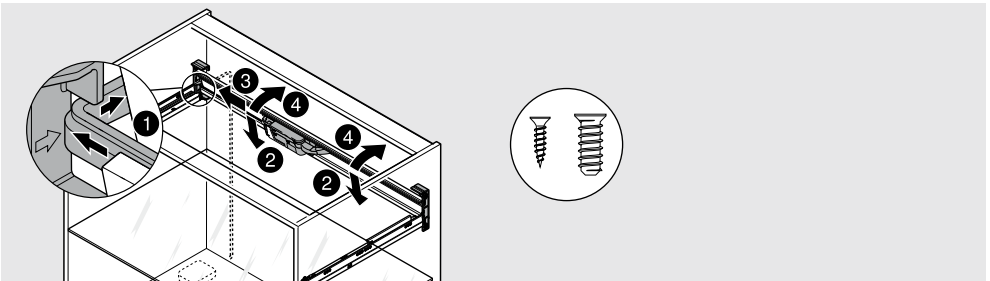



Aufnahmewinkel oben

Aus Festigkeitsgründen muss die Traverse mit der Arbeitsplatte verbunden werden.

Trägerprofilkabel durchführen

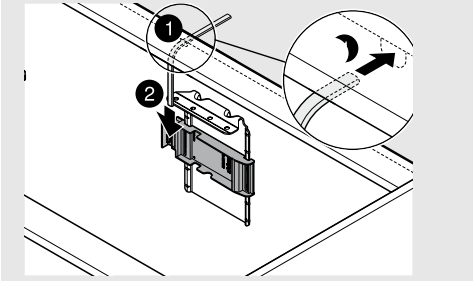

Antriebseinheit auf Adapter montieren

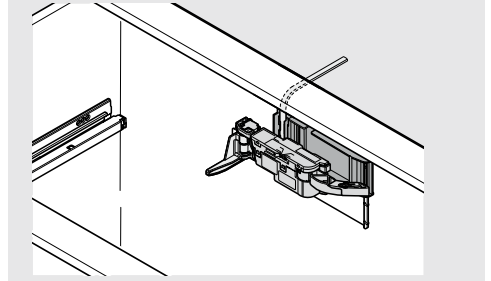

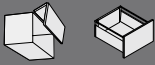

Blum-Distanzpuffer

HINWEIS

- Blum-Distanzpuffer nicht einleimen

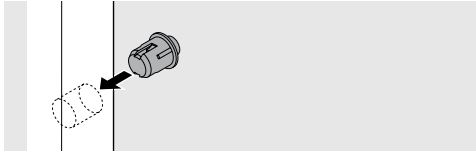

Montage in die Front

Alurahmen: Montage in der Korpusseite

Übersichtsgrafik – Verkabelung

Oberschrank

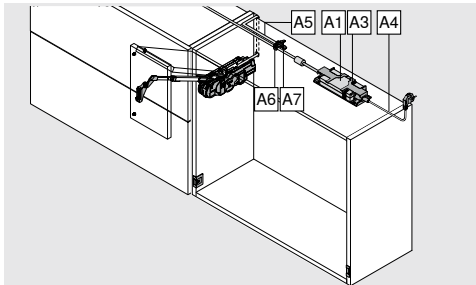

Kombination Oberschrank und Unterschrank

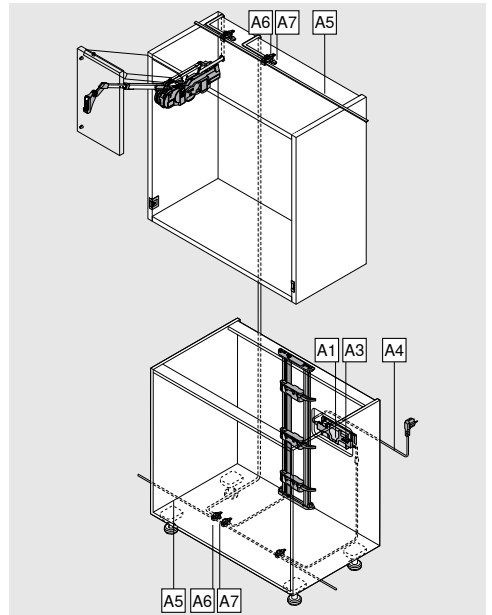

Unterschrank

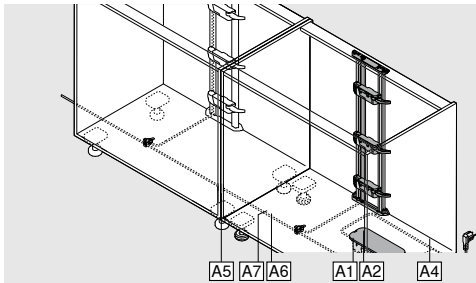

- | | |
|----|-----------------------------------|
| A1 | Blum-Netzgerät mit LED-Anzeige |
| A2 | Netzgeräthalterung – Bodenmontage |
| A3 | Netzgeräthalterung – Wandmontage |
| A4 | Netzkabel |
| A5 | Verteilerkabel zum Ablängen |
| A6 | Verbindungsknoten |
| A7 | Kabelendenschutz |



Montage Verbindungsknoten

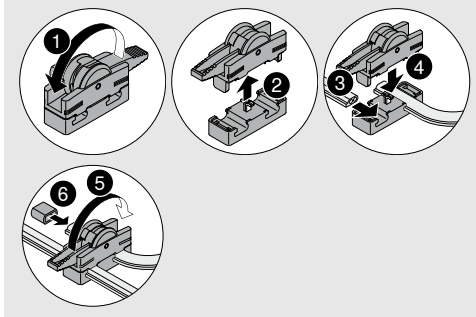

HINWEIS

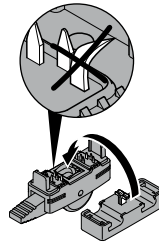

- Piercingspitzen nicht beschädigen!

Montage Blum-Netzgerät

Netzgeräthalterung – Bodenmontage

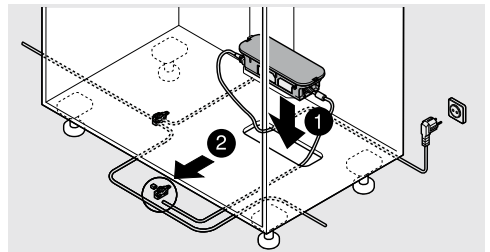
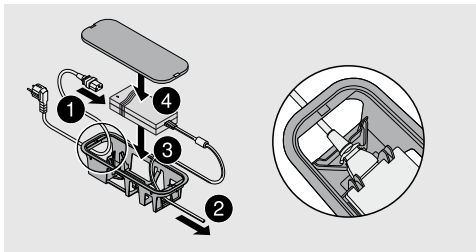

Netzgeräthalterung – Wandmontage

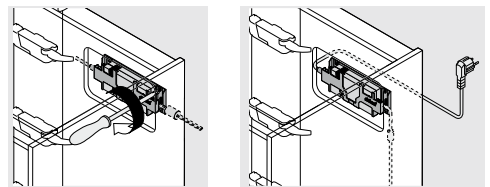
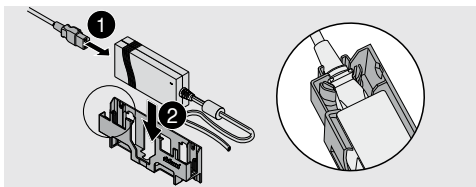

Netzgeräthalterung – Montage auf dem Oberboden

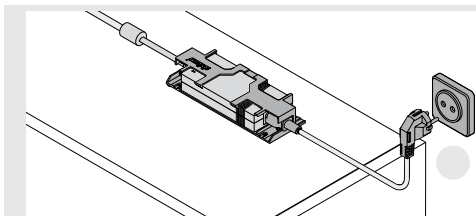



Kabelplan

HINWEIS

- Pro Verteilerkabel darf nur 1 Blum-Netzgerät angeschlossen werden!

SERVO-DRIVE für AVENTOS

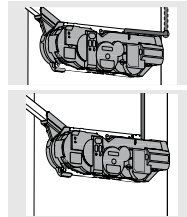
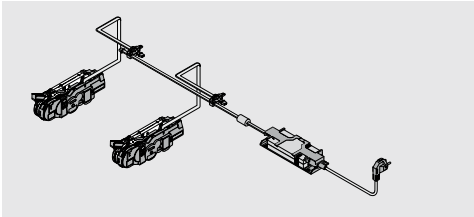

Verkabelung nach hinten

Verkabelung nach oben

SERVO-DRIVE für LEGRABOX/TANDEMBOX/MOVENTO/TANDEM

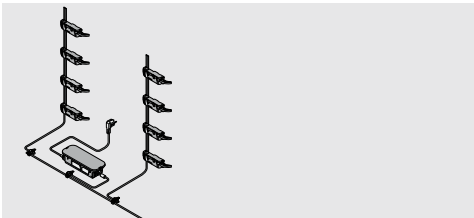

Netzgeräthalterung – Bodenmontage

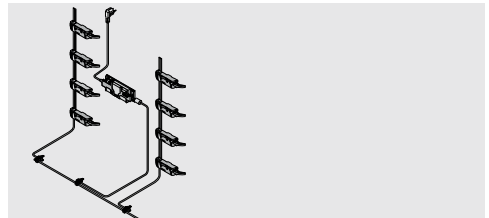

Netzgeräthalterung – Wandmontage

Spülenschrank

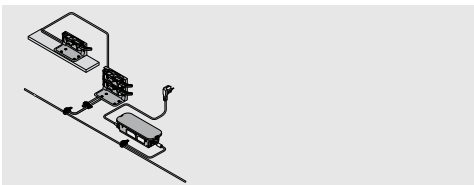

Netzgeräthalterung – Bodenmontage

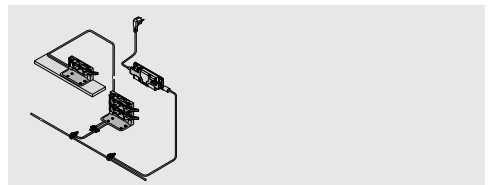

Netzgeräthalterung – Wandmontage

Aufnahmewinkel oben

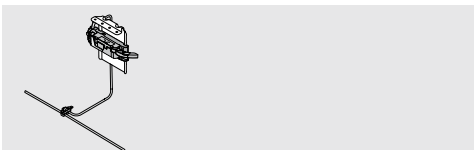

Trägerprofil horizontal

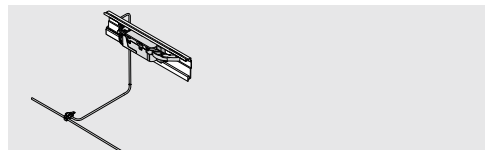



SERVO-DRIVE für AVENTOS

A SERVO-DRIVE-Schalter aktivieren

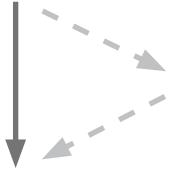

Optional

Zusatzfunktionen

C Synchronisierung aktivieren

D Kollisionsvermeidung aktivieren

B Referenzfahrt durchführen

Deaktivierung

E Reset Motion

F Reset Wireless

Tastenbelegung

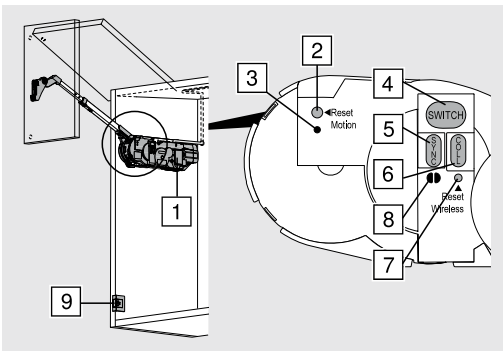

- | | |
|---|------------------------|
| 1 | Antriebseinheit |
| 2 | Taste <Reset Motion> |
| 3 | LED-Anzeige Motion |
| 4 | Taste <SWITCH> |
| 5 | Taste <SYNC> |
| 6 | Taste <COLL> |
| 7 | Taste <Reset Wireless> |
| 8 | LED-Anzeige Wireless |
| 9 | SERVO-DRIVE-Schalter |



Inbetriebnahme



Bedienung



Leuchtet durchgängig



Blinkt

A

SERVO-DRIVE-Schalter aktivieren

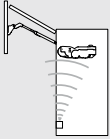

Einrichten der Funkverbindung zwischen SERVO-DRIVE-Schalter und Antriebseinheit.
Ein SERVO-DRIVE-Schalter kann jeweils nur mit einer Antriebseinheit aktiviert werden!

1

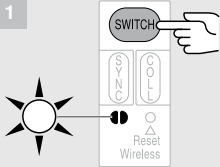

Taste <SWITCH> drücken,

bis LED-Anzeige grün blinkt.

2

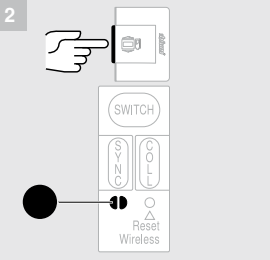

SERVO-DRIVE-Schalter drücken,

bis LED-Anzeige durchgängig grün leuchtet.

3

Vorgang **A 1–2** mit allen weiteren SERVO-DRIVE-Schaltern im Korpus wiederholen.



Bedienung



Leuchtet durchgängig



Blinkt

B Referenzfahrt durchführen

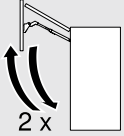

Durch die Referenzfahrt erkennt die Antriebseinheit die erforderlichen Parameter.

1

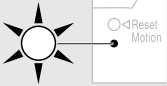

Referenzfahrt ist erforderlich: LED-Anzeige blinkt

2

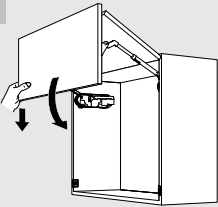

Front händisch schließen

3

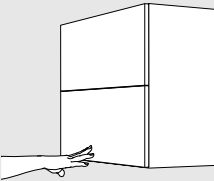

Druck auf Front: Referenzfahrt startet automatisch

4

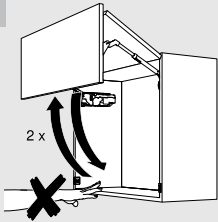

Front öffnet und schließt 2 Mal automatisch: Den Vorgang keinesfalls durch Eingreifen unterbrechen bzw. stoppen.

HINWEIS

Im Falle einer Unterbrechung die Referenzfahrt zurücksetzen → siehe Reset Motion **E 1**. Die Referenzfahrt erneut starten.



Bedienung



Leuchtet durchgängig



Blinkt

C

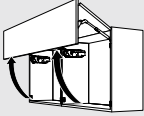
Synchronisierung aktivieren

Bis zu drei Antriebseinheiten können synchronisiert werden und bewegen sich dadurch gleichzeitig. Diese Funktion wird bei mehreren Korpusen mit durchgängiger Front benötigt.

1

SERVO-DRIVE-Schalter aktivieren → siehe **A 1–3**.

2

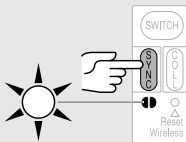

Taste <SYNC> der ersten Antriebseinheit drücken,
bis die LED-Anzeige grün blinkt.

3

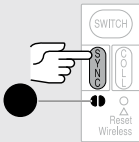

Taste <SYNC> der zweiten Antriebseinheit drücken,
bis die LED-Anzeigen der beiden synchronisierten Antriebseinheiten
durchgängig grün leuchten.

4

Vorgang **C 2–3** mit allen weiteren Antriebseinheiten wiederholen.

5

Referenzfahrt durchführen → siehe **B 1–4**.

HINWEIS

Im Falle einer fehlerhaften Aktivierung die Funktionen an allen Antriebseinheiten zurücksetzen → siehe Reset Wireless **F 1**.

SERVO-DRIVE-Schalter, Synchronisierung und Referenzfahrt erneut aktivieren → siehe **A 1–3**, **C 2–4** und **B 1–4**.



Bedienung



Leuchtet durchgängig



Blinkt

D

Kollisionsvermeidung aktivieren

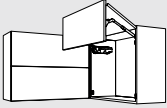

Um die Kollision von Fronten zu vermeiden, werden (max. 6) Antriebseinheiten verknüpft, so dass jeweils nur eine Front geöffnet sein kann. Das Öffnen einer Front wird unterbunden, solange die verknüpfte Front geöffnet ist.

1

SERVO-DRIVE-Schalter aktivieren → siehe **A 1–3**.

2

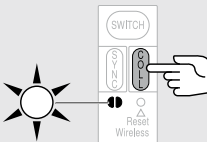

Taste <COLL> der ersten Antriebseinheit drücken,
bis die LED-Anzeige grün blinkt.

3



Front händisch schließen

4

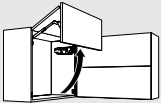

Zweite Front händisch öffnen

5

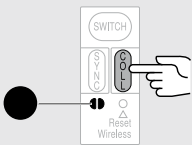

Taste <COLL> der zweiten Antriebseinheit drücken,
bis die LED-Anzeigen beider Antriebseinheiten durchgängig grün
leuchten.

6

Vorgang **D 2–5** mit allen weiteren Korpusen wiederholen.

7

Referenzfahrt durchführen → siehe **B 1–4**.

HINWEIS

Im Falle einer fehlerhaften Aktivierung die Funktionen an allen Antriebseinheiten zurücksetzen → siehe Reset Wireless **F 1**.
SERVO-DRIVE-Schalter, Kollisionsvermeidung und Referenzfahrt erneut aktivieren → siehe **A 1–3**, **D 2–6** und **B 1–4**.

**E Reset Motion**

Setzt die Referenzfahrt zurück und ermöglicht eine erneute Referenzfahrt.

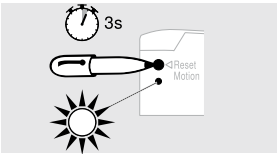

Taste <Reset Motion> mit einem Kugelschreiber drücken (mindestens 3 Sekunden), bis die LED-Anzeige schnell blinkt.

F Reset Wireless

Deaktiviert alle Funktionen: alle aktivierten SERVO-DRIVE-Schalter der jeweiligen Antriebseinheit werden gelöscht.

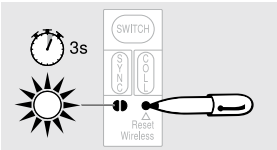

Taste <Reset Wireless> mit einem Kugelschreiber drücken (mindestens 3 Sekunden), bis die LED-Anzeige schnell blinkt.

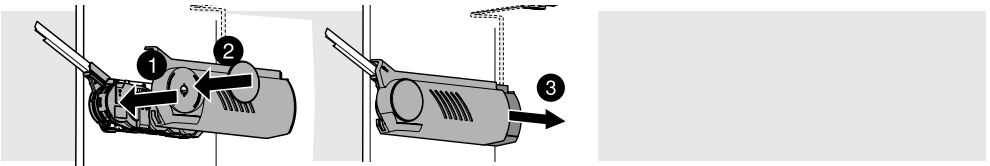
Montage Abdeckkappe**SERVO-DRIVE-Schalter – Austausch Batterie**

Wenn die Batteriekapazität nachläßt, blinkt die Batterieanzeige (LED) rot

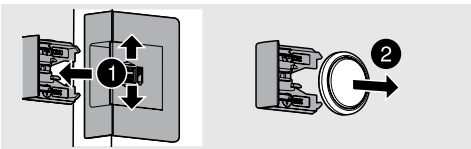

- SERVO-DRIVE-Schalter öffnen und Batterie entnehmen

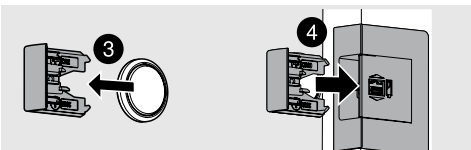

- Neue Batterie einlegen (Typ CR2032) und SERVO-DRIVE-Schalter schließen – Polanschuß beachten

HINWEIS

- Batterie des SERVO-DRIVE-Schalters darf nicht wieder aufgeladen oder ins Feuer geworfen werden.



SERVO-DRIVE für LEGRABOX/TANDEMBOX/MOVENTO/TANDEM – Generelle Informationen

Wahlschalter Antriebseinheit

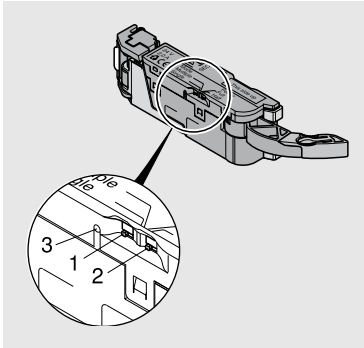

Wahlschalter Mode (1)

Single: nur eine Antriebseinheit fährt aus (Standardeinstellung)

Multiple: die auf „Multiple“ eingestellten Antriebseinheiten fahren aus

Wahlschalter Power (2)

Full: Standardeinstellung

Half: für kurze Nennlängen (270–300 mm)

Betriebsanzeige (LED) (3)

Hebelverlängerung

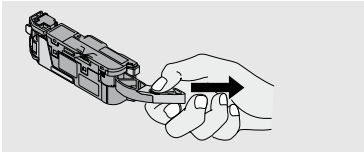

Bei einer Korpusbreite von 275–320 mm in Kombination mit einer Stahlrückwand und bis zu einer Korpusbreite von 300 mm in Kombination mit einer Holzurückwand muss die Hebelverlängerung demontiert werden.

Hebelführung

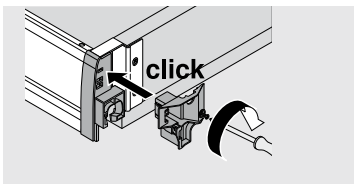

Die Hebelführung muss bei einer Korpusbreite von 275–320 mm in Kombination mit einer Holzurückwand aufgesteckt und angeschraubt werden.

Synchronisationskabel

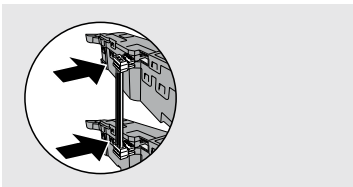

Zwei Antriebseinheiten, die gleichzeitig auswerfen sollen, müssen über das Synchronisationskabel verbunden werden.

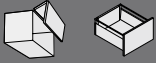

Demontage Blum-Netzgerät

⚠ WARNUNG

Lebensgefahr durch Stromschlag!

- Öffnen Sie niemals ein Blum-Netzgerät. Es besteht Lebensgefahr durch Stromschlag!
- Schalten Sie vor jeder Reparatur oder Wartungsarbeit die Steckdose aus, an der das Blum-Netzgerät angeschlossen ist oder ziehen Sie den Netzstecker.

Netzgeräthalterung – Bodenmontage

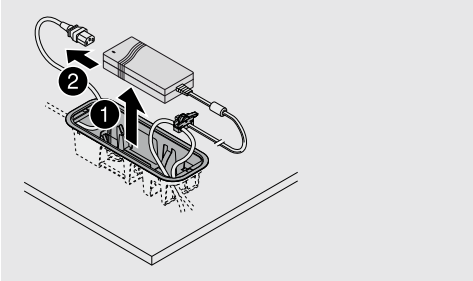

Netzgeräthalterung – Wandmontage

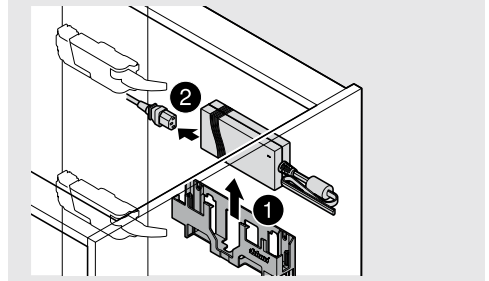

Demontage Verbindungsknoten

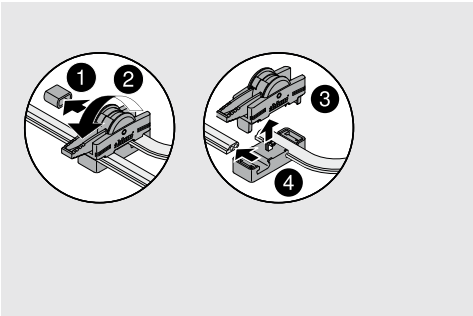

HINWEIS

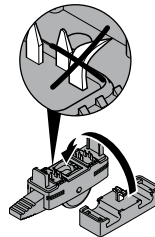

- Piercingspitzen nicht beschädigen!



SERVO-DRIVE für AVENTOS

⚠️ WARNUNG

Lebensgefahr durch Stromschlag!

- Schalten Sie vor jeder Reparatur oder Wartungsarbeit die Steckdose aus, an der das Blum-Netzgerät angeschlossen ist oder ziehen Sie den Netzstecker.

Demontage

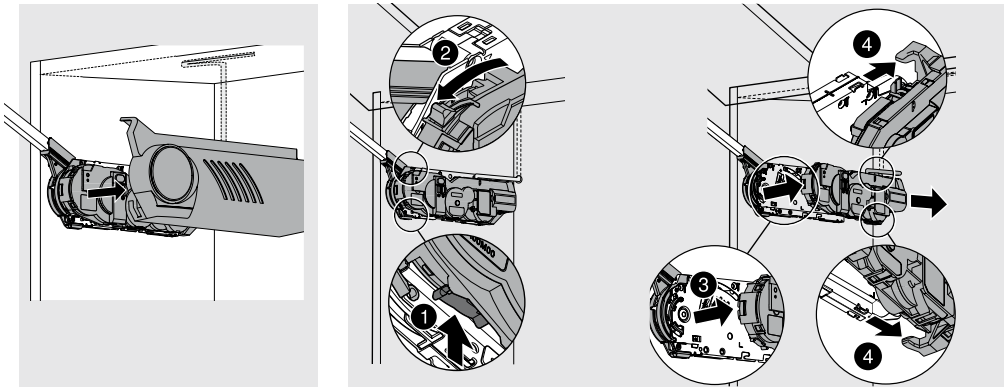

Verteilerkabel

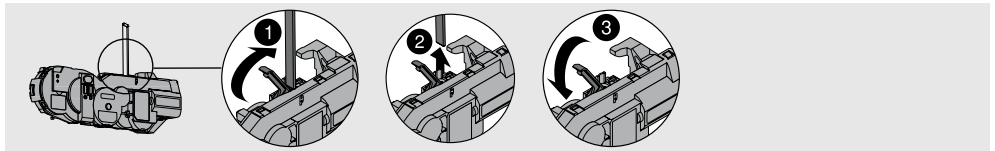

LEGRABOX / TANDEMBOX / MOVENTO / TANDEM

Demontage Antriebseinheit

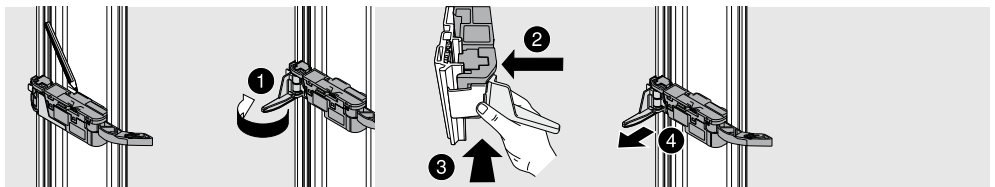



SERVO-DRIVE für AVENTOS

EG-Konformitätserklärung

Wir, die Julius Blum GmbH, Industriestr. 1, A-6973 Höchst erklären in alleiniger Verantwortung, dass das Produkt SERVO-DRIVE für AVENTOS (Z10NE050.xx, Z10NE010.xx, Z10NE020, 21xA0x1.xx, 21P5020.xx, 21P0020.xx, 21.A00L33.xx, Z10ZE000.xx), auf das sich diese Erklärung bezieht, den folgenden EG-Richtlinien entspricht:

EG-Niederspannungsrichtlinie	2006/95/EG
EG-EMV-Richtlinie	2004/108/EG
Richtlinie über Funkanlagen und Telekommunikationsendeinrichtungen	1999/05/EG

Zur sachgerechten Umsetzung der in den EG-Richtlinien genannten Anforderungen wurden für die Produkte Z10NE050.xx, Z10NE010.xx, Z10NE020, 21xA0x1.xx, 21P5020.xx, 21P0020.xx, 21.A00L33.xx, Z10ZE000.xx, folgende harmonisierte europäische Normen herangezogen:

EN 60335-1, EN 55014-1, EN 55014-2, EN 61000-3-2, EN 61000-3-3,
EN 300440-2, EN 301489-1, EN 301489-3

zusätzlich bei den Produkten Z10NE050.xx, Z10NE010.xx und Z10NE020 folgende Norm herangezogen:

EN 60950

Obenstehende Produkte wurden geprüft von:

TÜV Rheinland Product Safety GmbH; Prüfstelle für Produktsicherheit Dresden
Wilhelm-Franke-Straße 66; D-01219 Dresden
Zertifikat Nummer: Q 60030496

Die CE-Kennzeichnung wurde 10 angebracht.

Vor der Inbetriebnahme muss die Konformität des Möbels mit der Maschinenrichtlinie 2006/42/EG bestätigt werden.

Höchst, 08.09.2010

Dipl.-Ing. Herbert Blum, Managing Director

www.blum.com

Julius Blum GmbH
Beschlagefabrik
6973 Hochst, Austria
Tel.: +43 5578 705-0
Fax: +43 5578 705-44
E-Mail: info@blum.com
www.blum.com

